

DOPLŇKY / AKCESORIA /
КОМПЛЕКТУЮЩИЕ / TILBEHØR
Ref. No. 00153

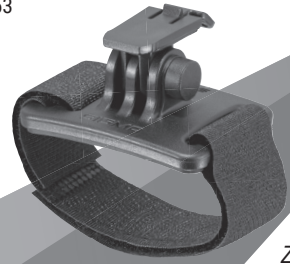

Sada držáků na helmu
Zestaw - uchwyt na kask
Комплект крепления на шлем
Hjelmholdersæt

DOPLŇKY / AKCESORIA /
КОМПЛЕКТУЮЩИЕ / TILBEHØR
Ref. No. 00150



Silikonový držák
Uchwyt silikonowy
Силиконовый кронштейн
Silikoneholder

DOPLŇKY / AKCESORIA /
КОМПЛЕКТУЮЩИЕ / TILBEHØR
Ref. No. 18460



Nabíjecí kabel USB-C
Kabel do ładowania USB-C
Зарядный кабель USB-C
USB-C ladekabel

DOPLŇKY / AKCESORIA /
КОМПЛЕКТУЮЩИЕ / TILBEHØR
Ref. No. 00151



Šroubovací držák
Uchwyt skręcany
Кронштейн Screw-Bracket
Skruebeslagholder

DOPLŇKY / AKCESORIA /
КОМПЛЕКТУЮЩИЕ / TILBEHØR
Ref. No. 20501

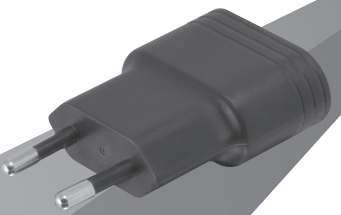

Nabíječka USB-C
Ładowarka USB-C
Зарядное устройство с разъемом USB-C
Lader USB-C

DOPLŇKY / AKCESORIA /
КОМПЛЕКТУЮЩИЕ / TILBEHØR
Ref. No. 00154

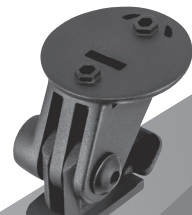

Adaptér pro držák akční kamery
Adapter do uchwytu kamery sportowej
Адаптер для экшн-камеры
Adapter for action kamera holder

FCC DECLARATION OF CONFORMITY



This device complies with Part 15 of the FCC Rules. Operation is subject to the following two conditions: (1) This device may not cause harmful interference, and (2) This device must accept any interference received, including interference that may cause undesired operation. The grantee is not responsible for any changes or modifications not expressly approved by the party responsible for compliance. Such modifications could void the user's authority to operate the equipment. This equipment should be installed and operated with a minimum distance of 5 millimeters between the radiator and your body.

NOTE:

This equipment has been tested and found to comply with the limits for a Class B digital device, pursuant to part 15 of the FCC Rules. These limits are designed to provide reasonable protection against harmful interference in a residential installation. This equipment generates, uses and can radiate radio frequency energy and, if not installed and used in accordance with the instructions, may cause harmful interference to radio communications. However, there is no guarantee that interference will not occur in a particular installation. If this equipment does cause harmful interference to radio or television reception, which can be determined by turning the equipment off and on, the user is encouraged to try to correct the interference by one or more of the following measures:

- Reorient or relocate the receiving antenna.
- Increase the separation between the equipment and receiver.
- Connect the equipment into an outlet on a circuit different from that to which the receiver is connected.
- Consult the dealer or an experienced radio/TV technician for help.

FCC Caution:

Any changes or modifications not expressly approved by the party responsible for compliance could void the user's authority to operate this equipment.

Radiation Exposure Statement:

The product comply with the FCC portable RF exposure limit set forth for an uncontrolled environment and are safe for intended operation as described in this manual. The further RF exposure reduction can be achieved if the product can be kept as far as possible from the user body or set the device to lower output power if such function is available.

UKCA STATEMENT



We, SIGMA-ELEKTRO GmbH, declare that the equipment above has been tested in our facility and found compliance with the requirement limits of applicable standards, in accordance with the Electromagnetic Compatibility Regulations 2016 and the Restriction of the Use of Certain Hazardous Substances in Electrical and Electronic Equipment Regulations 2012. The test record, data evaluation and Equipment Under Test (EUT) configurations represented herein are true and accurate under the standards herein specified.



CE INFORMATION

- EN SIGMA-ELEKTRO GmbH hereby declares that the BUSTER 150 comply with the fundamental requirements and other relevant regulations of Directive 2014/30/EU and RoHS Directive 2011/65/EU. You can find the CE declaration at: ce.sigmasport.com/buster150
- DE Hiermit erklärt SIGMA-ELEKTRO GmbH, dass sich die BUSTER 150 in Übereinstimmung mit den grundlegenden Anforderungen und den anderen relevanten Vorschriften der Richtlinie 2014/30/EU und RoHS Directive 2011/65/EU befinden. Sie finden die Konformitäts-Erklärung unter folgendem Link: ce.sigmasport.com/buster150
- CZ ES prohlášení najdete na adrese: ce.sigmasport.com/buster150
- PL Deklaracja CE znajduje się na stronie: ce.sigmasport.com/buster150
- RU Декларацию о соответствии нормам ЕС Вы можете найти по адресу: ce.sigmasport.com/buster150
- DK Du kan finde EF-overensstemmelseserklæringen på: ce.sigmasport.com/buster150

VÝSTRAŽNÉ UPOZORNĚNÍ / OSTRZEŻENIE /
ПРЕДУПРЕЖДЕНИЕ / ADVARSEL!

- CZ Potenciálně nebezpečné optické záření! Nikdy se nedívejte za provozu do světla ani ho nesměřujte do očí jiných osob.
- PL Potencjalnie niebezpieczne promieniowanie optyczne! Podczas pracy lampki nigdy nie wolno patrzeć bezpośrednio do jej wnętrza ani kierować strumienia światła w stronę oczu innych osób.
- RU Не исключается появление опасного для человека оптического излучения! Во время эксплуатации исключите прямой визуальный контакт с источником излучения, также запрещается направлять источник излучения на органы зрения других людей.
- DK Mulig fare ved optisk stråling! Se aldrig direkte ind i lampen under brugen og ret den aldrig mod øjnene på andre personer.



MONTÁŽ / MONTAŻ / МОНТАЖ / MONTERING

SILIKONOVÝ DRŽÁK / UCHWYT SILIKONOWY / СИЛИКОНОВЫЙ КРОНШТЕЙН / SILIKONEHOLDER

- CZ Nastavte světlo BUSTER 150 tak, abyste neoslňovali ostatní účastníky silničního provozu. Světlo musí být pevně připojeno k jízdnímu kolu a světelnému kuželu nesmí nic bránit v cestě.
- PL Lampkę BUSTER 150 należy ustawić tak, aby jej światło nie oślepiło pozostałych uczestników ruchu drogowego. Lampka BUSTER 150 musi zostać pewnie przymocowana do roweru, nie wolno też zasłaniać emitowanego przez nią światła.
- RU Отрегулируйте положение фонаря BUSTER 150 таким образом, чтобы не ослеплять других участников движения. Передний фонарь BUSTER 150 должен быть прочно закреплен на велосипеде, компоненты рамы не должны препятствовать распространению светового потока.
- DK Indstil BUSTER 150 så den ikke blænder andre trafikanter. BUSTER 150 skal være fast forbundet med cyklen og lysfordelingen må ikke være tildækket.

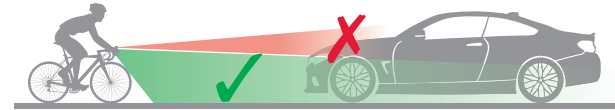
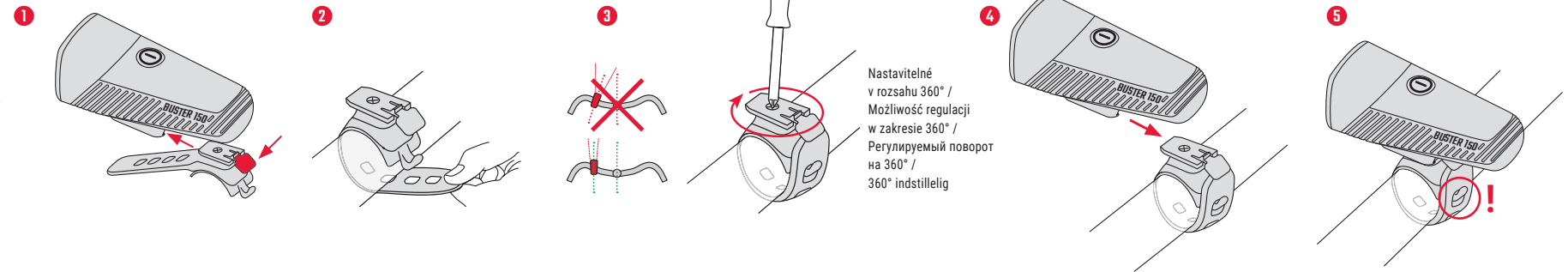

DO YOU ALSO KNOW
OUR BIKE COMPUTERS?

More SIGMA Bike Computers at sigmasport.com



BC 10.0 WR/WL ROX 4.0 GPS ROX 11.1 EVO GPS

SIGMA-ELEKTRO GmbH
Dr. - Julius - Leber - Straße 15
67433 Neustadt / Weinstraße
Germany
Tel. +49 6321-9120-118
kundenservice@sigmasport.com



Designed in Germany
Manufactured in China

189152/3

VIDEO TUTORIALS

Podrobné návody a uživatelské tipy naleznete pod tímto odkazem.

Szczegółowe instrukcje i porady dotyczące użytkowania można znaleźć pod tym linkiem.

Подробные инструкции и рекомендации по применению вы найдете, перейдя по данной ссылке.

Detaljeret vejledning og brugertips findes via dette link.

goto.sigmasport.com/buster150/service



5 REŽIMY / 5 TRYBY / 5 РЕЖИМА / 5 FUNKTIONER

TLAČÍTKO WŁĄCZNIK КНОПКА KNAP	REŽIMY TRYBY РЕЖИМЫ FUNKTIONER	LUMEN LUMENY ЛЮМЕН LUMEN	DOBA JÍZDY CZAS DZIAŁANIA ВРЕМЯ ПОЕЗДКИ DRIFTSTID
2 x short click	Režim ON / Last ON / ostatnio używany tryb ON / последний выбранный режим ON / Seneste funktion		
	HIGH	≤ 150	≤ 3 h
+ 1 x click	MID	≤ 75	≤ 7,5 h
+ 1 x click	LOW	≤ 35	≤ 14,5 h
+ 1 x click	NIGHT FLASHING	≤ 100/40	≤ 5 h
+ 1 x click	DAY FLASHING	≤ 40	≤ 25 h
1 x long click 2 sec.	OFF		

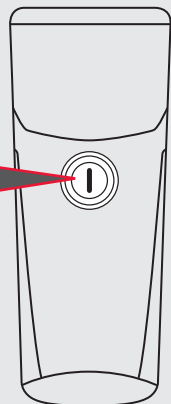

FUNKCE MODE MEMORY / FUNKCJA MODE MEMORY (PAMIĘCI OSTATNIEGO TRYBU) / ФУНКЦИЯ MODE MEMORY / HUKOMMELSSEFUNKTION

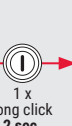
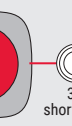

PŘÍKLAD / PRZYKŁAD / ПРИМЕР / EKSEMPEL



CZ Po vypnutí světla BUSTER 150 je ponechán poslední použitý režim.
PL Po wyłączeniu lampki BUSTER 150 zapamiętany zostanie ostatni używany tryb.
RU При выключении фонаря BUSTER 150 сохраняется последний активированный режим работы устройства.
DK Ved slukning af BUSTER 150 gemmes den sidst anvendte funktion.

PŘEDNASTAVENÉ REŽIMOVÉ PROFILY / ZAINSTALOWANE PROFILE TRYBÓW / ПРЕДУСТАНОВЛЕННЫЕ ПРОФИЛИ РЕЖИМОВ / FORINDSTILLEDE FUNKTIONSPROFILER

CZ VÝBĚR PROFILU:

Světlo BUSTER 150 si můžete nastavit individuálně podle svých požadavků. Za tímto účelem je vybaveno 5 různými profily, které můžete vybírat následovně. Tlačítko ON/OFF ve vypnutém stavu podržte 5 sekund stisknuté, čímž přejдете do výběru profilů. Světlo blikne jedenkrát pro profil 1, dvakrát pro profil 2, a tak dále. Pro výběr požadovaného profilu 1krát stiskněte tlačítko ON/OFF. Váš výběr bude potvrzen čtyřnásobným krátkým zábleskem předního LED světla.

PL WYBÓR PROFILU:

Lampkę BUSTER 150 można dostosować do własnych potrzeb, (szybkie przełączenia między ulubionymi trybami świecenia). Jest to możliwe dzięki 5 różnym zainstalowanym profilom, które można wybrać w następujący sposób. Po włączeniu lampki naciśnięcie i przytrzymanie przycisku ON/OFF dłużej niż 5 sekund, aby uzyskać dostęp do wyboru profilu. Lampka miga 1 raz dla profilu nr 1, 2 razy dla profilu nr 2 i tak dalej. Aby wybrać żądany profil, należy raz nacisnąć przycisk ON/OFF. Potwierdzenie wyboru jest sygnalizowane czterokrotnym krótkim zaświeceniem się diody LED znajdującej się z przodu lampki.

RU ВЫБОР ПРОФИЛЯ:

У вас есть возможность индивидуальной настройки работы фонаря BUSTER 150. Для этого предусмотрены 5 различных профилей работы устройства, активация которых осуществляется следующим образом. Нажмите кнопку ON/OFF и удерживайте ее в выключенном состоянии более 5 с, будет выполнен переход в режим выбора профиля. Однократное мигание фонаря - профиль 1, 2-кратное мигание - профиль 2 и так далее. Для подтверждения выбора требуемого профиля требуется однократное нажатие кнопки ON/OFF. Подтверждением выбора станет четырехкратная короткая вспышка светодиода переднего фонаря.

DK VALG AF PROFIL:

BUSTER 150 kan tilpasses efter dine individuelle krav. Hertil råder lygten over 5 forskellige profiler der kan vælges. Hold afbryderen nedtrykket i mere end 5 sekunder for at aktivere valg af profil. Lygten blinker 1 gang for profil 1, 2 gange for profil 2 og så videre. For valg af ønsket profil trykkes afbryder 1x. Dit valg bekræftes med fire korte blink på LED på forsiden.

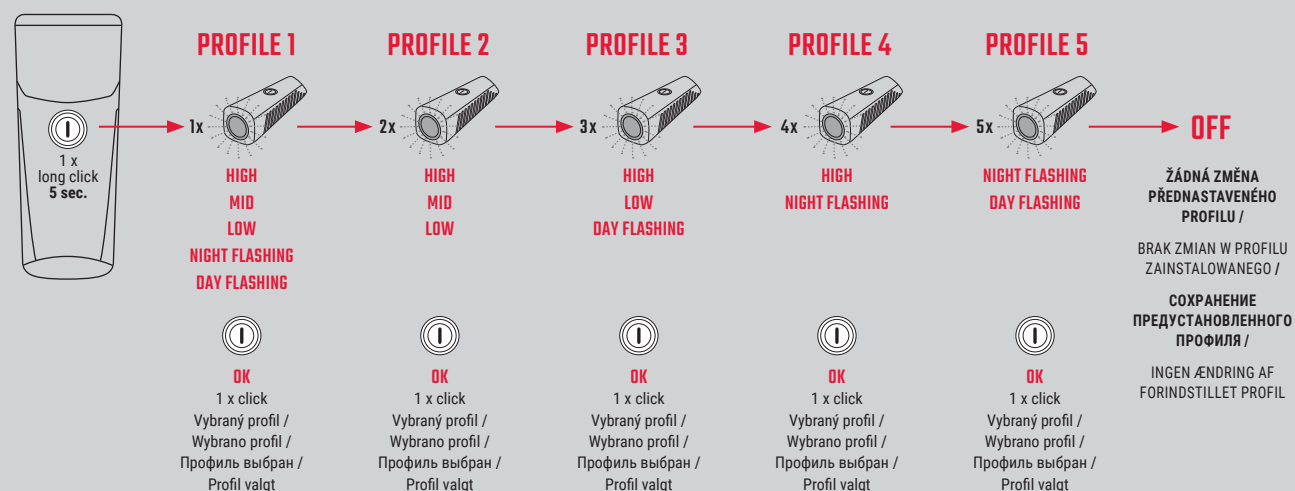

INDIKÁTOR BATERIE / WSKAŹNIK AKUMULATORA / ИНДИКАТОР АККУМУЛЯТОРА / BATTERIINDIKATOR

CZ STAV BATERIE:

Ve vypnutém stavu jedno krátké stisknutí zobrazí aktuální stav baterie.

PL STAN BATERII:

Jednym krótkim naciśnięciem przy wyłączonej lampce można sprawdzić bieżący stan baterii.

RU СОСТОЯНИЕ ЗАРЯДА АККУМУЛЯТОРА:

В выключенном состоянии при однократном коротком нажатии клавиши отобразится текущее состояние заряда аккумулятора.

DK BATTERISTAND:

I slukket tilstand angiver 1x kort klik den aktuelle batteristand.

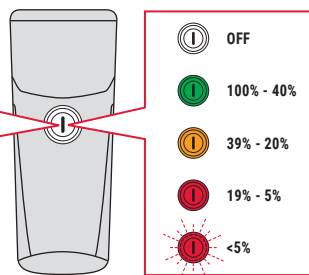

CZ POZNÁMKA:

Pokud je stav nabití baterie pod 20 %, rozsvítí se červená kontrolka a přibližně po 45 minutách kontrolka začne blikat. Krátce nato se světlo BUSTER 150 zcela vypne.

PL WSKAZÓWKA:

Czerwona dioda LED zapala się, gdy stan naładowania baterii jest niższy niż 20%; po upływie około 45 kolejnych minut dioda zaczyna migać. Wkrótce lampka BUSTER 150 wyłączy się całkowicie.

RU УКАЗАНИЕ:

Если уровень заряда менее 20 %, загорается красный светодиодный индикатора, и через 45 минут красный индикатор начинает мигать. Через некоторое время фонарь BUSTER 150 полностью отключается.

DK BEMÆRK:

Ved mindre end 20 % batterikapacitet lyder den røde LED og efter ca. 45 min. blinker den røde LED. BUSTER 150 slukker kort efter.

PRŮBĚH NABÍJENÍ / ŁADOWANIE / ПРОЦЕСС ЗАРЯДКИ / OPLADNING

CZ Nabíjejte lampu pouze při pokojové teplotě.

(Teplota nabíjení: +10 °C až +45 °C)
Dbejte prosím na to, aby červeně označené těsnění bylo po nabíjení vždy správně uzavřené.
Odběr energie přes konektor USB-C není možný.

PL Lampę należy ładować tylko w temperaturze pokojowej.

(Temperatura ładowania: +10 °C do +45 °C)
Należy zwrócić uwagę, aby uszczelnienie oznaczone kolorem czerwonym po ładowaniu zawsze zostało prawidłowo zamknięte.
Nie ma możliwości pobierania prądu za pośrednictwem złącza USB-C.

RU Заряжайте лампу только при комнатной температуре.

(Температура зарядки: от +10 °C до +45 °C)
Следите за тем, чтобы после зарядки аккумулятора было правильно установлено отмеченное красным уплотнение.
Через разъем USB-C нет возможности запитать устройство.

DK Oplad kun lampen ved stuetemperatur.

(Opladningstemperatur: +10 °C til +45 °C)
Vær opmærksom på at den rødt markerede pakning altid er korrekt lukket efter ladning.
Energitalpning over USB-C tilslutning er ikke mulig.

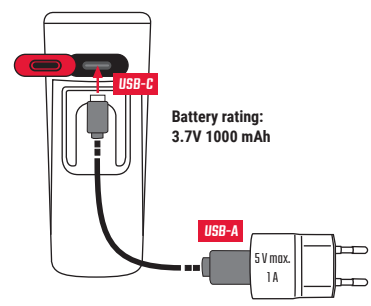

Battery rating:
3.7V 1000 mAh

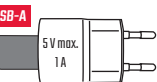

Dobíječka není součástí balení / Produkt nie zawiera w dostawie ładowarki / ЗУ не входит в комплект поставки / Lader medfølger ikke

INDIKÁTOR NABÍJENÍ / WSKAŹNIK ŁADOWANIA / ИНДИКАТОР ЗАРЯДА / LADEINDIKATOR

CZ <39%

<39%

40% - 90%

>90%

>90%

>90%

>90%

>90%

>90%

>90%

>90%

>90%

>90%

>90%

>90%

>90%

>90%

>90%

>90%

>90%

>90%

>90%

>90%

>90%

>90%

>90%

>90%

>90%

>90%

>90%

>90%

>90%

Doba nabíjení cca. 2,5 h při 5V 1 A / Czas ładowania ok. 2,5 h przy 5 V, 1 A / Устройство заряжается в течение примерно 2,5 ч с учетом параметров зарядного тока 5V 1A / Ladetid ca. 2,5 t. ved 5 V, 1 A

>90%

>90%

>90%

>90%

>90%

>90%

>90%

>90%

>90%

>90%

>90%

>90%

>90%

>90%

>90%

>90%

>90%

>90%

>90%

>90%

>90%

>90%

>90%

>90%

>90%

>90%

>90%

TECHNICKÉ ÚDAJE / DANE TECHNICZNE / ТЕХНИЧЕСКИЕ ХАРАКТЕРИСТИКИ / TEKNISKE DATA

CZ	PL	RU	DK
Okolní teplota pro nabíjení: +10 °C – +45 °C	Temperatura ładowania: +10°C do +45°C	Температура при зарядке: +10°C – +45°C	Ladetemperatur: +10°C til +45°C
Typ baterie: 3,7 V, 1000 mAh	Typ baterii: 3,7 V, 1000 mAh	Тип аккумулятора: 3,7 V, 1000 мАч	Batteritype: 3,7 V, 1000 mAh
Max. výkon: 3 W	Maks. moc: 3 W	Макс. мощность: 3 Вт	Maks. effekt: 3 W
Třída ochrany proti vodě a prachu: IP44	Klasa ochrony przed wodą i pyłem: IP44	Класс защиты от воды и пыли: IP44	Beskyttelsesklasse vand og støv: IP44