

Руководство дилера

ШОССЕ	MTB	Туризм
Велосипеды City Touring/ Comfort	URBAN SPORT	E-BIKE

Кассета

DURA-ACE

CS-R9100

ULTEGRA

CS-R8000

CS-HG800-11

105

CS-R7000

CS-HG700-11

СОДЕРЖАНИЕ

ВАЖНОЕ ПРИМЕЧАНИЕ	3
ЧТОБЫ ОБЕСПЕЧИТЬ БЕЗОПАСНОСТЬ	4
ПЕРЕЧЕНЬ ИСПОЛЬЗУЕМЫХ ИНСТРУМЕНТОВ	6
УСТАНОВКА	8
Установка кассеты	8

ВАЖНОЕ ПРИМЕЧАНИЕ

- Это руководство дилера предназначено, прежде всего, для профессиональных веломехаников.

Пользователи, не обученные профессионально сборке велосипедов, не должны пытаться устанавливать компоненты самостоятельно, пользуясь этим руководством.

Если какая-либо часть информации в данном руководстве непонятна для вас, не проводите установку. Вместо этого обратитесь за помощью по месту покупки или в сервисный центр.

- Обязательно прочитайте все инструкции, прилагаемые к этому продукту.
- Не разбирайте и не изменяйте продукт иначе, чем указано в данном руководстве дилера.
- Все руководства дилера и инструкции вы найдете на нашем сайте (<http://si.shimano.com>).
- Пожалуйста, соблюдайте правила и нормы страны и региона, в которых вы ведете бизнес в качестве дилера.

В целях безопасности перед применением внимательно прочитайте это руководство дилера и соблюдайте его при эксплуатации.

Следующие инструкции следует соблюдать всегда во избежание травм, повреждения оборудования и ущерба окружающей среде. Инструкции классифицируются по степени опасности или повреждения, которое может быть нанесено, если продукт используется неправильно.

ОПАСНО

Несоблюдение этих инструкций приведет к смерти или серьезной травме.

ПРЕДУПРЕЖДЕНИЕ!

Несоблюдение этих инструкций может привести к смерти или серьезной травме.

ОСТОРОЖНО!

Несоблюдение этих инструкций может привести к травмам, повреждению оборудования и ущербу окружающей среде.

ЧТОБЫ ОБЕСПЕЧИТЬ БЕЗОПАСНОСТЬ

ПРЕДУПРЕЖДЕНИЕ!

• При установке компонентов соблюдайте инструкции, содержащиеся в данном руководстве.

Рекомендуется применять только оригинальные запасные части SHIMANO. Если такие детали, как болты и гайки, ослаблены или повреждены, велосипед может внезапно перевернуться, что может привести к серьезной травме.

Кроме того, если регулировки выполнены неправильно, могут возникнуть проблемы, велосипед может внезапно перевернуться, что может привести к серьезной травме.

-  При техническом обслуживании, например, при замене деталей обязательно надевайте защитные очки.

- Внимательно прочтите данное руководство и храните его в безопасном месте для повторного обращения.

ПРИМЕЧАНИЕ

Обязательно сообщайте пользователям следующее:

- Если цепь соскакивает со звезд при педалировании, замените звезды и цепь.
- Гарантия на детали не распространяется на случаи естественного износа или повреждения в результате нормальной эксплуатации и старения.

Для установки на велосипед и технического обслуживания:



- Всегда используйте CS-R9100/CS-R8000/CS-HG800-11/CS-R7000/CS-HG700-11 в комбинации с CN-9000/CN-6800/CN-HG901-11/CN-HG701-11/CN-HG601-11. Другие цепи не могут быть использованы, поскольку размеры не совпадают.
- Звезды следует периодически промывать нейтральным моющим средством. Кроме того, промывка и смазка цепи является эффективным способом продления срока службы звезд и цепи.
- Всегда применяйте рекомендуемую комбинацию передач.

Реальный компонент может отличаться от рисунка, поскольку данное руководство предназначено, главным образом, для объяснения процедур использования компонента.

ПЕРЕЧЕНЬ ИСПОЛЬЗУЕМЫХ ИНСТРУМЕНТОВ

ПЕРЕЧЕНЬ ИСПОЛЬЗУЕМЫХ ИНСТРУМЕНТОВ

Следующие инструменты необходимы в целях установки, регулировки и технического обслуживания.

Инструмент		Инструмент	
	Разводной ключ		TL-SR23
	TL-LR15		

УСТАНОВКА

УСТАНОВКА

Установка кассеты

1

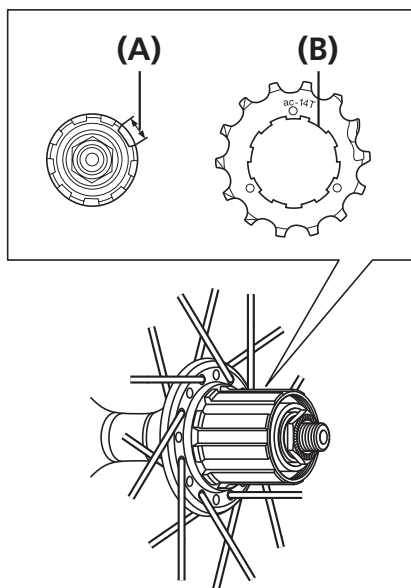

Устанавливайте каждую заднюю звезду маркированной стороной вверх.

Устанавливайте их так, чтобы широкий паз на трещотке совпадал с широким выступом каждой задней звезды.

- (A) Широкий паз (трещотка)
- (B) Широкий выступ (задняя звезда)

ПРИМЕЧАНИЕ

При установке CS-HG800-11/CS-HG700-11 на шоссеное 11-скоростное колесо/заднюю втулку, сначала установите проставку 1,85 мм. (Проставка 1,85 мм не требуется при установке на 11-скоростное колесо/заднюю втулку для МТВ.)

2

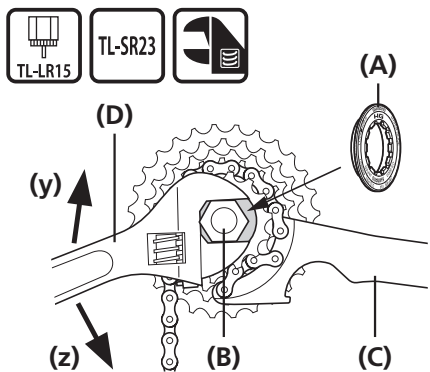

Установка задних звезд HG:
Затяните стопорное кольцо специальным инструментом SHIMANO TL-LR15.

Замена задних звезд HG:
Снимите стопорное кольцо специальными инструментами SHIMANO TL-LR15 и TL-SR23.

- (y) Сборка
- (z) Разборка

- (A) Стопорное кольцо
- (B) TL-LR15
- (C) TL-SR23
- (D) Разводной ключ

Момент затяжки:

	30-50 Н·м
---	-----------

CS-R9100: 11зуб.-25зуб., 11зуб.-28зуб., 11зуб.-30зуб., 12зуб.-25зуб., 12зуб.-28зуб.

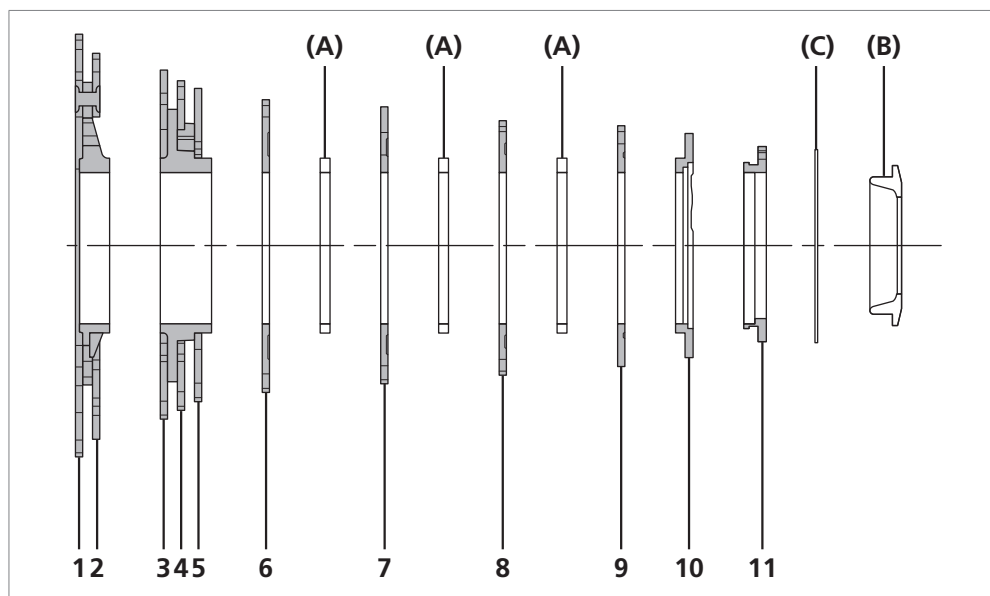

- (A) Промежуточные кольца кассеты
- (B) Стопорное кольцо
- (C) Проставка стопорного кольца

Число	11зуб.-25зуб.			11зуб.-28зуб.			11зуб.-30зуб.		
	Число зубьев	Значок	Паук	Число зубьев	Значок	Паук	Число зубьев	Значок	Паук
1	25	11S 25A	11S 11-25	28	11S 28A	11S 11-28	30	11S 30A	11S 11-30
2	23	11S 23B		25	11S 25B		27	11S 27A	
3	21	11S 21B	11S 11-25	23	11S 23C	11S 11-28	24	11S 24A	11S 11-30
4	19	11S 19B		21	11S 21C		21	11S 21C	
5	17	11S 17A		19	11S 19C		19	11S 19C	
6	16	11S 16A	-	17	11S 17B	-	17	11S 17B	-
7	15	11S 15A	-	15	11S 15A	-	15	11S 15A	-
8	14	11S 14A	-	14	11S 14A	-	14	11S 14A	-
9	13	11S 13A	-	13	11S 13A	-	13	11S 13A	-
10	12	11S 12A	-	12	11S 12A	-	12	11S 12A	-
11	11	11S 11A	-	11	11S 11A	-	11	11S 11A	-

Число	12зуб.-25зуб.			12зуб.-28зуб.		
	Число зубьев	Значок	Паук	Число зубьев	Значок	Паук
1	25	11S 25A	11S 12-25	28	11S 28A	11S 12-28
2	23	11S 23B		25	11S 25B	
3	21	11S 21D	11S 12-25	23	11S 23C	11S 12-28
4	19	11S 19D		21	11S 21C	
5	18	11S 18B		19	11S 19C	
6	17	11S 17C	-	17	11S 17C	-
7	16	11S 16A	-	16	11S 16A	-
8	15	11S 15A	-	15	11S 15A	-
9	14	11S 14A	-	14	11S 14A	-
10	13	11S 13B	-	13	11S 13B	-
11	12	11S 12B	-	12	11S 12B	-

CS-R8000: 11зуб.-25зуб., 11зуб.-28зуб., 11зуб.-30зуб., 11зуб.-32зуб., 12зуб.-25зуб.

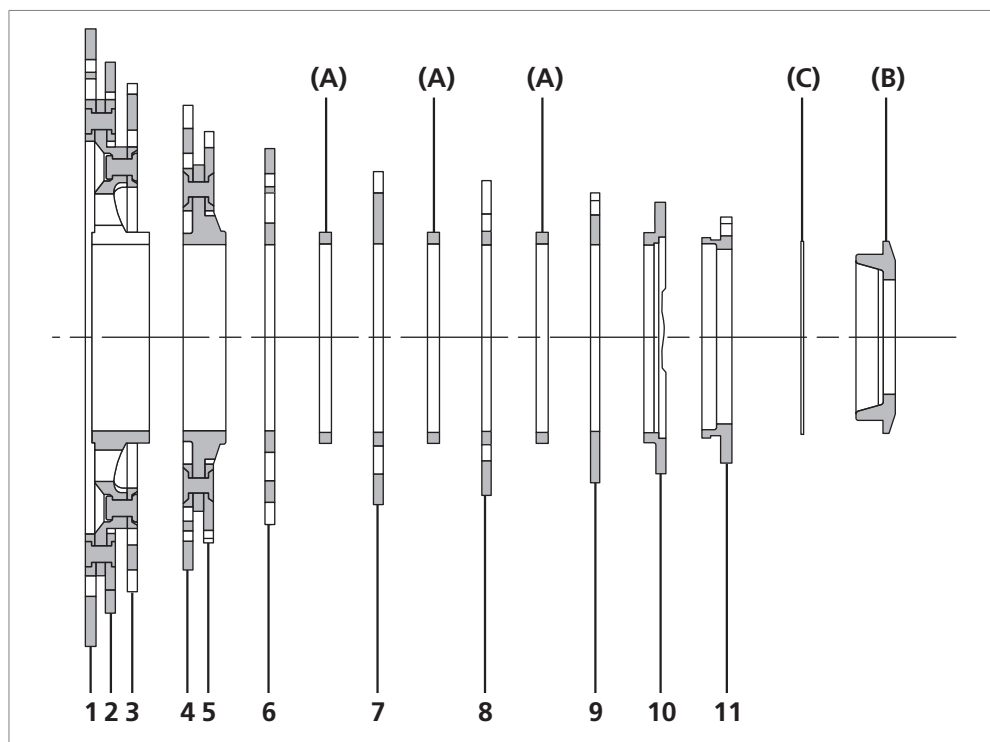

- (A) Промежуточные кольца кассеты
- (B) Стопорное кольцо
- (C) Проставка стопорного кольца

Число	11зуб.-25зуб. (CS-R8000)			11зуб.-28зуб. (CS-R8000)			11зуб.-30зуб. (CS-R8000)		
	Число зубьев	Значок	Паук	Число зубьев	Значок	Паук	Число зубьев	Значок	Паук
1	25	11S 25A	11S 11-25	28	11S 28A	11S 11-28	30	11S 30A	11S 11-30
2	23	11S 23B		25	11S 25B		27	11S 27A	
3	21	11S 21B		23	11S 23C		24	11S 24A	
4	19	11S 19B	11S 11-25	21	11S 21C	11S 11-28	21	11S 21C	11S 11-30
5	17	11S 17A		19	11S 19C		19	11S 19C	
6	16	11S 16A	-	17	11S 17B	-	17	11S 17B	-
7	15	11S 15A	-	15	11S 15A	-	15	11S 15A	-
8	14	11S 14A	-	14	11S 14A	-	14	11S 14A	-
9	13	11S 13A	-	13	11S 13A	-	13	11S 13A	-
10	12	11S 12A	-	12	11S 12A	-	12	11S 12A	-
11	11	11S 11A	-	11	11S 11A	-	11	11S 11A	-

Число	11зуб.-32зуб. (CS-R8000)			12зуб.-25зуб. (CS-R8000)		
	Число зубьев	Значок	Паук	Число зубьев	Значок	Паук
1	32	11S 32A	11S 11-32	25	11S 25A	11S 12-25
2	28	11S 28B		23	11S 23B	
3	25	11S 25C		21	11S 21B	
4	22	11S 22A	11S 11-32	19	11S 19D	11S 12-25
5	20	11S 20A		18	11S 18B	
6	18	11S 18C	-	17	11S 17C	-
7	16	11S 16B	-	16	11S 16A	-
8	14	11S 14A	-	15	11S 15A	-
9	13	11S 13A	-	14	11S 14A	-
10	12	11S 12A	-	13	11S 13A	-
11	11	11S 11A	-	12	11S 12A	-

CS-R8000: 14зуб.-28зуб.

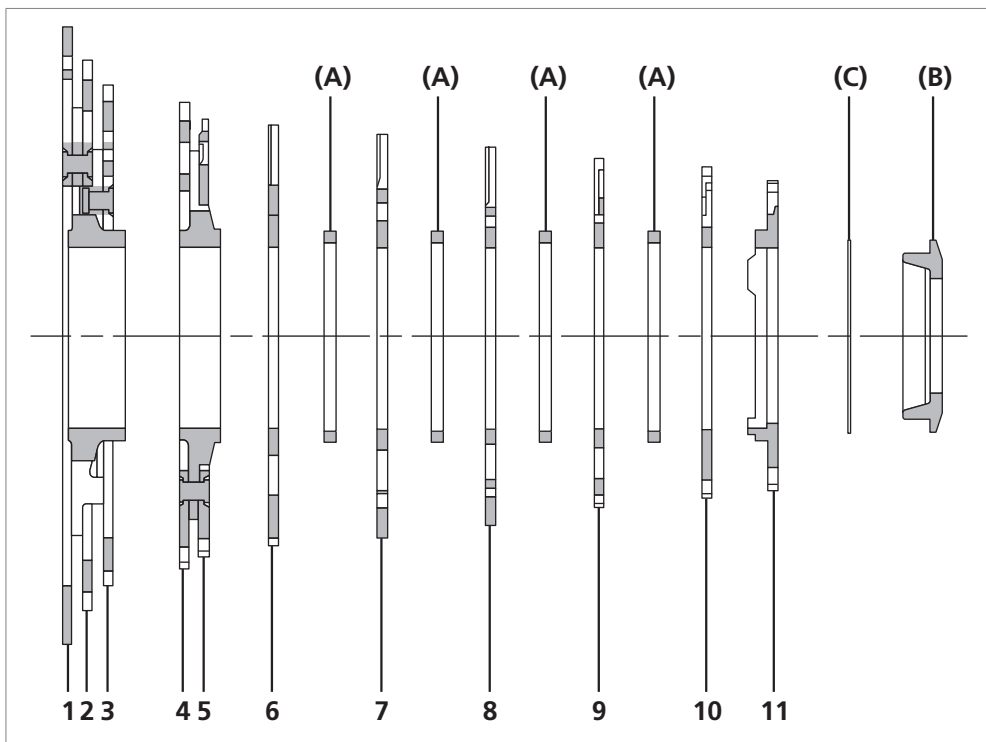

- (A) Промежуточные кольца кассеты
- (B) Стопорное кольцо
- (C) Проставка стопорного кольца

14зуб.-28зуб. (CS-R8000)			
Число	Число зубьев	Значок	Паук
1	28	11S 28A	11S 14-28
2	25	11S 25B	
3	23	11S 23C	
4	21	11S 21E	11S 14-28
5	20	11S 20C	
6	19	11S 19F	-
7	18	11S 18D	-
8	17	11S 17C	-
9	16	11S 16A	-
10	15	11S 15B	-
11	14	11S 14B	-

CS-HG800-11: 11 зуб.-34 зуб.

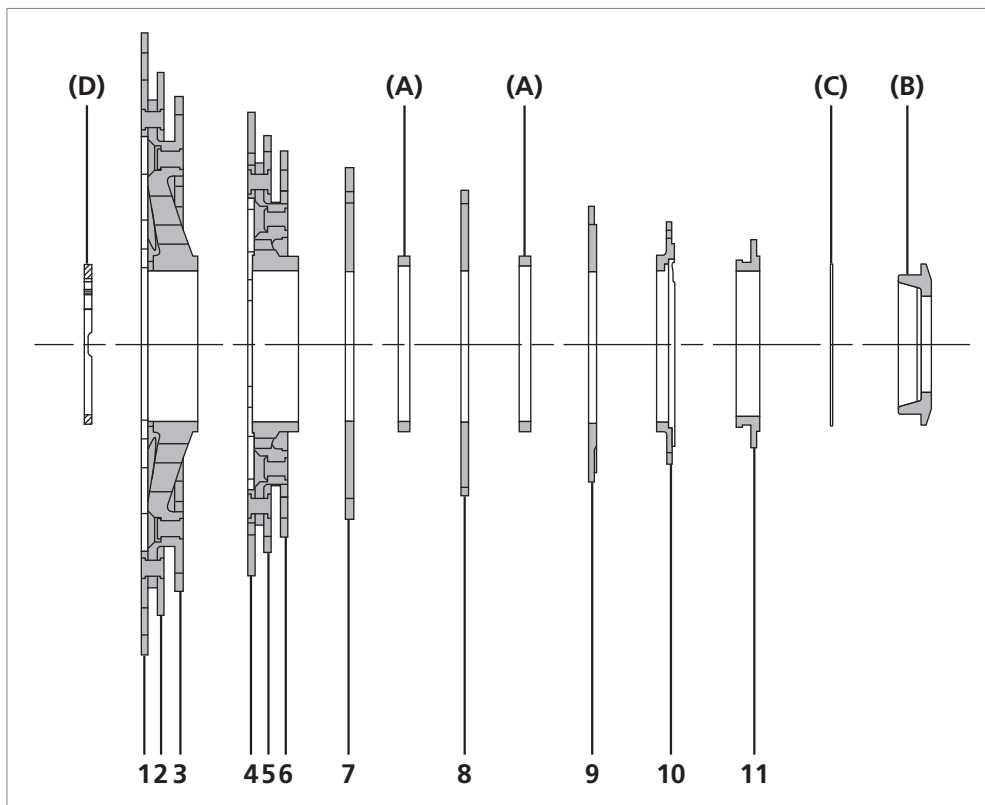

- (A) Промежуточные кольца кассеты
- (B) Стопорное кольцо
- (C) Проставка стопорного кольца
- (D) Нижняя проставка

11 зуб.-34 зуб. (CS-HG800-11)			
Число	Число зубьев	Значок	Паук
1	34	11S 34A	11S 11-34
2	30	11S 30B	
3	27	11S 27E	
4	25	11S 25D	11S 11-34
5	23	11S 23D	
6	21	11S 21J	
7	19	11S 19H	-
8	17	11S 17E	-
9	15	11S 15C	-
10	13	11S 13C	-
11	11	11S 11B	-

CS-R7000: 11зуб.-28зуб., 11зуб.-30зуб., 11зуб.-32зуб., 12зуб.-25зуб.

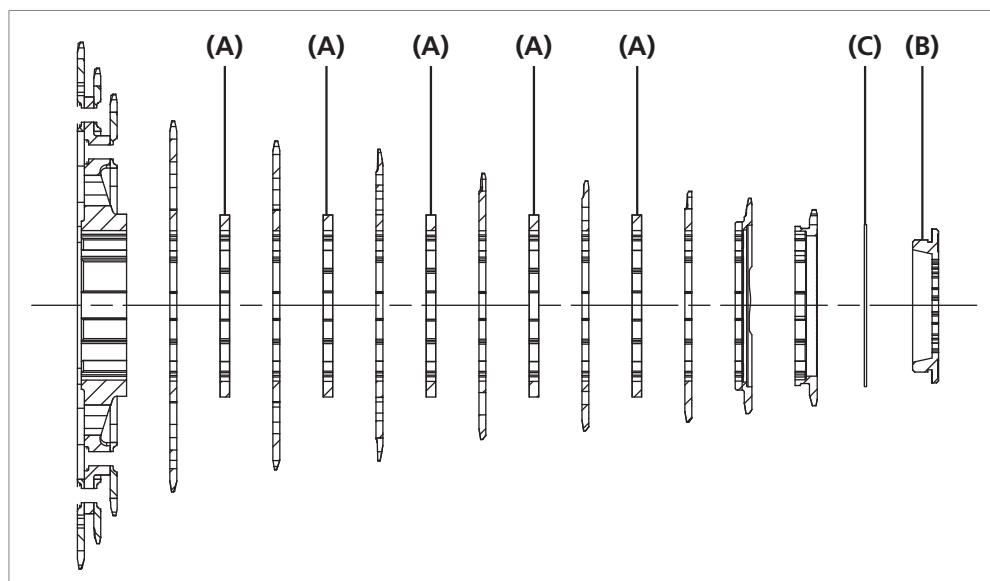

- (A) Промежуточные кольца кассеты
- (B) Стопорное кольцо
- (C) Проставка стопорного кольца

Число	11зуб.-28зуб. (CS-R7000)			11зуб.-30зуб. (CS-R7000)			11зуб.-32зуб. (CS-R7000)		
	Число зубьев	Значок	Паук	Число зубьев	Значок	Паук	Число зубьев	Значок	Паук
1	28	11S 28A	11S 11-28	30	11S 30A	11S 11-30	32	11S 32A	11S 11-32
2	25	11S 25B		27	11S 27A		28	11S 28B	
3	23	11S 23C		24	11S 24A		25	11S 25C	
4	21	11S 21D	-	21	11S 21D	-	22	11S 22B	-
5	19	11S 19E	-	19	11S 19E	-	20	11S 20B	-
6	17	11S 17B	-	17	11S 17B	-	18	11S 18C	-
7	15	11S 15A	-	15	11S 15A	-	16	11S 16B	-
8	14	11S 14A	-	14	11S 14A	-	14	11S 14A	-
9	13	11S 13A	-	13	11S 13A	-	13	11S 13A	-
10	12	11S 12A	-	12	11S 12A	-	12	11S 12A	-
11	11	11S 11A	-	11	11S 11A	-	11	11S 11A	-

12зуб.-25зуб. (CS-R7000)			
Число	Число зубьев	Значок	Паук
1	25	11S 25A	11S 12-25
2	23	11S 23B	
3	21	11S 21B	
4	19	11S 19F	-
5	18	11S 18D	-
6	17	11S 17C	-
7	16	11S 16A	-
8	15	11S 15A	-
9	14	11S 14A	-
10	13	11S 13A	-
11	12	11S 12A	-

CS-HG700-11: 11зуб.-34зуб.

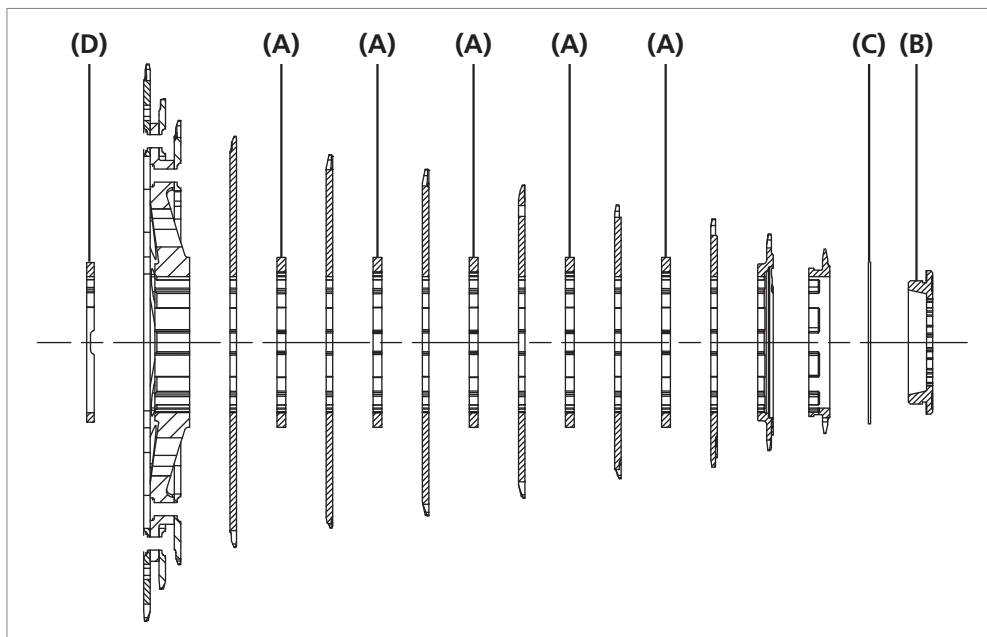

- (A) Промежуточные кольца кассеты
- (B) Стопорное кольцо
- (C) Проставка стопорного кольца
- (D) Нижняя проставка

11зуб.-34зуб. (CS-HG700-11)			
Число	Число зубьев	Значок	Паук
1	34	11S 34A	11S 11-34
2	30	11S 30B	
3	27	11S 27E	
4	25	11S 25E	-
5	23	11S 23E	-
6	21	11S 21K	-
7	19	11S 19H	-
8	17	11S 17E	-
9	15	11S 15C	-
10	13	11S 13C	-
11	11	11S 11B	-

